

エコットイレM2
本水洗男子小用

組立・取扱説明書

お願い

このたびは、エコットイレM2 本水洗男子小用をお買い上げいただきまして、誠にありがとうございます。
ございます。

当社では、この製品を安心してご使用いただけますよう細心の注意をはらって製作しておりますが、その取扱いを誤りますと思わぬ事故を引き起こすこともありますので、この組立・取扱説明書に従い、正しく組立いただき、ご使用されますようお願いいたします。

組立作業される方へ

この組立・取扱説明書は、エコットイレM2 本水洗男子小用の組立・取扱を行う方に必ずお渡してください。

1 はじめに

エコットイレM2 本水洗男子小用がお手元に届きましたら、すぐ下記の点について調べてください。
万一、欠品・不良などがございましたら、お買い求め頂いた販売店までご連絡ください。
(仕様によりましては、ドアなしの場合がございます。)

【付属品の確認】

- 1) 輸送中の事故で破損個所がないか、ネジ類や部品が緩んでないかどうか、確認してください。
- 2) 付属品がすべてそろっているか、確認してください。

付属品	・・・	本水洗架台	1セット
		男子小用便器(目皿付き)	1セット

2 取付・加工について(半組の場合)

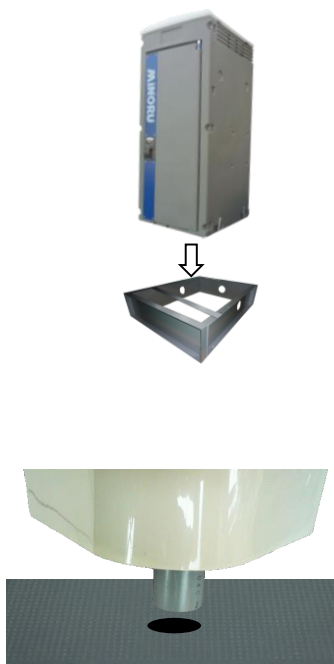

- ① 水洗架台を組み立ててください。
組み立て方は、

別紙 **水洗架台 組立説明書** をご覧ください。

- ② 水洗架台の組み立てが終わったら建屋を乗せ、図のようにボルト・ワッシャー・ナットで取り付けます。

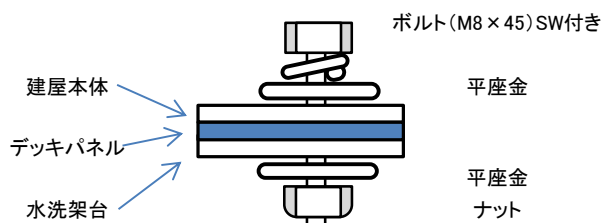

- ③ フラットデッキの穴に、男子小用便器の排水パイプを差し込みます。

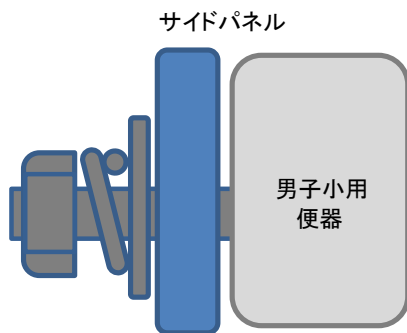

- ④ 男子小用便器の背面にある取付金具をサイドパネルの穴に差し込み平座金・SW・ナットでしっかり止めます。

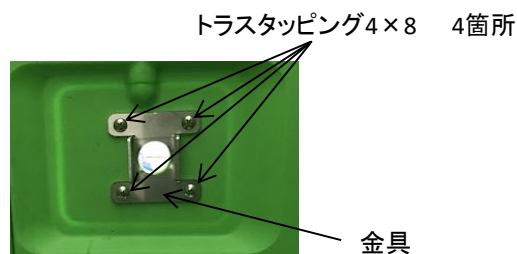

- ④ サイドパネルのΦ23の穴に合わせて金具を取付トラスタッピング(4箇所)で固定します。

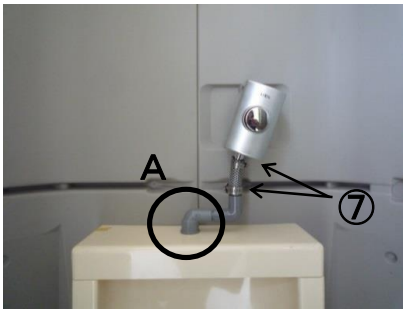

⑥ サイドパネルの背面の金具にフラッシュバルブを取り付けます。

⑦ 男子小用便器とフラッシュバルブを接続します。

注))
フラッシュバルブ側で位置を合わせてホースに接続してください。
Aの箇所が割れるおそれがあります。

⑧ ホースバンドでしっかりと締めつけてください。(2カ所)

⑨ 水勢調整スピンドルがフラッシュバルブの奥にあります。
水を流した時、便器から水がはみ出さない水圧に調整してください。

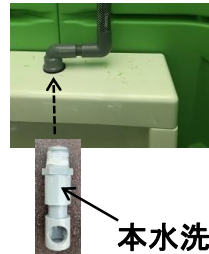

本水洗ノズルとフラッシュバルブ下配管を小便器に取り付けてください。
※本水洗ノズルの穴を

排水管の取付けは、
別紙『エコットトイレ 排水・下水配管セット 組付要領書』をご覧ください。

3

ドアの着脱について

 着脱ドアの取扱いの際には、必ず軍手もしくは手袋を着用して作業をしてください。
特に、バネの抜き差し作業の際にケガをするおそれがあります。

【取り外し方】



ドアを開けるとドアフレームの内側にドアクローザーのバネが差してあります。



室内に入り、ドアを閉めます。



① バネを手前に引き出すようにしてドアフレームから外します。
補助を行いながら、ゆっくりと押し上げてバネを抜いてください。

！注意！ 写真は分かりやすいように素手で行ってありますが、実際は必ず軍手
もしくは手袋を着用の上、作業をしていただきますようお願いいたします。

バネの巻きが強いため、慣れるまでは十分注意して作業をしてください。



バネを外せたらドアを外します。

- ② トイレ本体と垂直になるようドアを開けて、写真C)のようにドアの室内側を持ち、上へ押し上げると、ドア支柱(下)が抜けます。そのまま、ドアフレーム下部穴から外側へ逃しドアを下げるとフレームから取外せます。

上から見た図

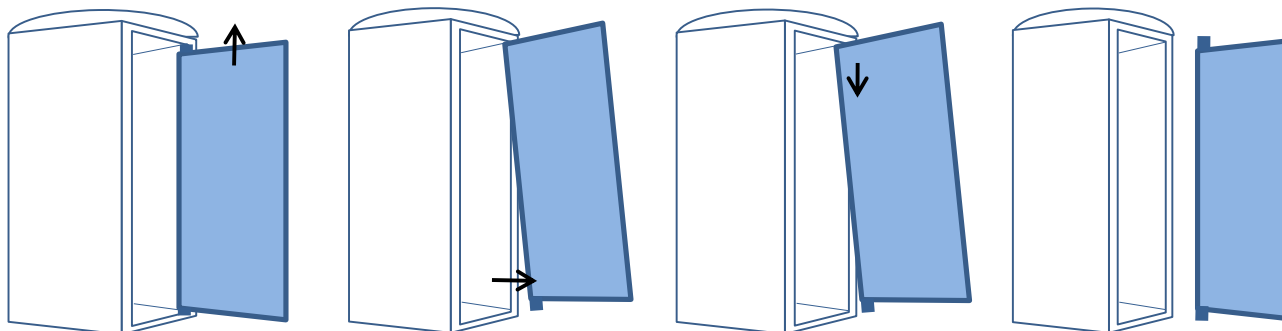
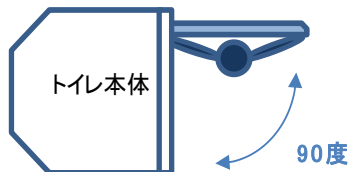

ドアを上へ持ち上げる ▶ ドア支柱下をフレーム下部穴から外す ▶ ドア支柱上をフレーム上部穴から外す ▶ 取り外し完了

【取り付け方】

取り外し方とは反対の作業になります。



- ① ドアの室内側の左右を持ち、トイレ本体に対し垂直にして、ドアフレーム上部穴へドア支柱(上)を差し込みます。
- ② ドア支柱下をフレーム下部穴に差し込みます。その際フレーム下部穴の位置を確認しながら行ってください。

上から見た図

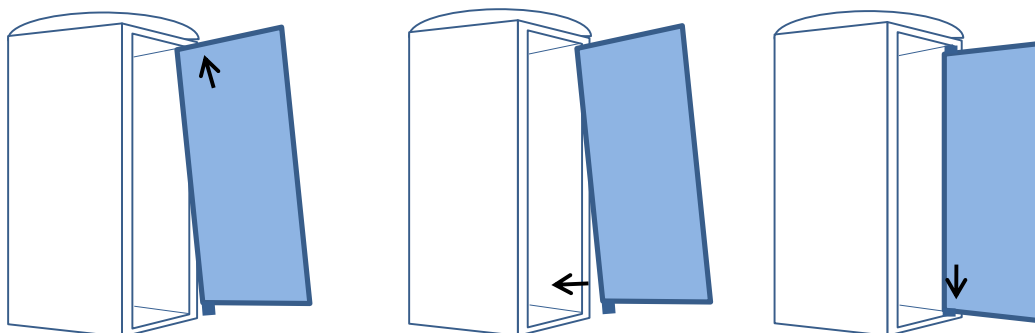
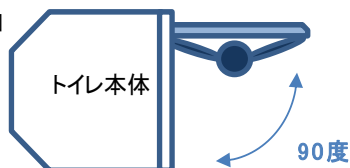

ドア支柱上をフレーム上部穴へ差し込む ▶ ドア支柱下をフレーム下部穴に差し込む ▶ 取り付け完了

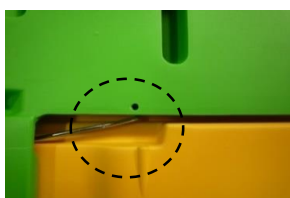

室内に入り、ドアを締めます。

- ③ バネをドアフレームの内側の穴にしっかりと差し込みます。

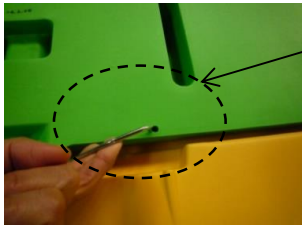

差し込む際、パネで指を挟まないようにご注意ください。

！注意！ 写真は分かりやすいように素手で行っておりますが、実際は必ず軍手もしくは手袋を着用の上、作業をしていただきますようお願いいたします。

パネの巻きが強いので、慣れるまでは十分注意して作業をしてください。

ドアなし仕様の場合



ゴムキャップ



ドアフレーム右側上下にある、ドア支柱用の穴にゴムキャップを取り付けています。ドアを取り付ける場合は外してください。

ゴムキャップは手で簡単に取り外しができます。取り外した場合、なくさないようにご注意ください。



キャップがない場合



キャップ装着時

4 メンテナンスについて

衛生的にお使いいただくために、トイレを清掃される際は次の作業を行ってください。

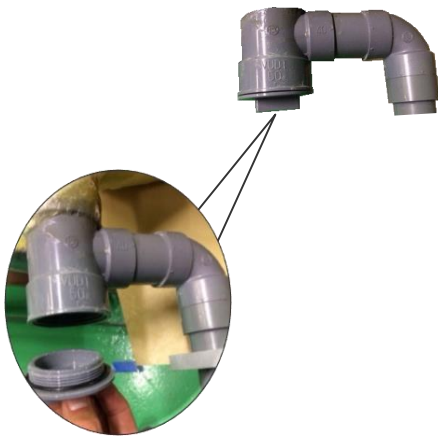

- ① 水道の元栓を締めて下さい。
- ② 便器の取付け金具のボルトを外し、フラッシュバルブと便器をつないでいるホースバンドを緩めて便器を建屋から外してください。
- ③ 排水パイプのドレンキャップを外し、水洗いをしてください。

別紙

男子小用便器清掃手順

を参照ください。

- ④ 洗った後は元に戻し、しっかりと締めつけてください。
- ⑤ 便器を建屋に戻す時は、先に排水パイプをフラットデッキに差し込んでから、便器の取付け金具をサイドパネルに取り付けてください。
- ⑥ 便器ステイをしっかりと建屋に取り付けてください。

●積み込み

屋根にセットされているアイボルトもしくは側面吊金具を利用して積み込み作業を行ってください。

*ワイヤー等で2点を吊り上げる場合、フックが中心に来るようセットしてください。

《注意》フックの位置が片寄ったり、ワイヤーが極端に短い場合本品の破損につながりますので、ご注意ください。



アイボルト

●運搬・設置

①本製品は可搬型簡易トイレとして製造されています。

本品は容易に運搬・設置することができますが、運搬・設置の際には本品が転倒しない様に固定に必要な処置を施してください。

その際に

*ロープ・ワイヤーを張り過ぎると、本体が変形するおそれがあるのでご注意ください。

*運送中はドアが開くことの無い様に、ドアノブ上部の穴にマイナスドライバーを差し込んで右に回し、ロックしてください。

ドアノブ略図

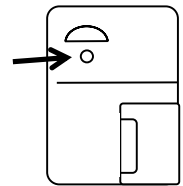

②アイボルトを使用し積み降ろしされる場合は、クレーン運転有資格者方が行い本品を垂直に吊り上げ、安全に移動させてください。

③積み降ろし作業時は、作業員以外近づかないでください。

④設置は出来るだけ平坦な場所に設置してください。

⑤屋根にセットされているアイボルトを利用して本品を固定してください。

なお、ロープ・ワイヤー等を張り過ぎて本品を破損させないようにご注意ください。

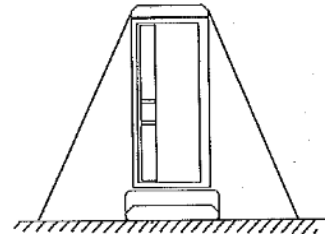

●保管

①保管場所に注意し、ドアをロックしてください。

②転倒防止措置を行ってください。

●オプション品について

各オプション品につきましては、お買い求めいただいた販売店へお問い合わせください。

●その他

* 室内照明は20kw以下の電球をご使用ください。また、かばんや紐・布等をかけての使用はおやめください。

* 本製品を廃棄処分される際は、専門業者に委託してください。

1.エコットトイレ取付用途以外に使用しないでください。

2.安全に留意してご使用頂きますよう、お願いいたします。

その他、お買い上げの製品について不明な点がございましたら、ご遠慮なくお問い合わせください。

本品は、改良のため仕様を予告なく変更することがあります。

安全にご使用いただくために、必ずお守りください。



警告

着脱ドアは、日常点検を行ってください。
異常が見られましたらご使用を中止し、新しいものと交換してください。



警告

着脱ドアのエコットイレを移動する場合、必ずドアロックを締めてください。
運搬の際、万が一衝撃等が加わりますとドアが外れ、思わぬケガや事故につながるおそれがあります。

【ロックの仕方】



マイナスドライバーを表示窓下の穴へ差し込み、左へ回します。



保証書

名称	機番
保証期間	1年間
お買上日	平成 年 月 日
お客様	ご住所
	〒 TEL
	ご芳名 様

販売店	住所
	店名 印
	TEL

この製品は、厳密なる品質管理および検査を経てお届けしたものです。

お客様の正常なご使用状況で、万一故障した場合には、保証規定の記載内容により、お買上げの販売店が修理いたします。

* 修理は、お買上げの販売店に必ず保証書をご提示の上、ご依頼ください。

* 本保証書は、再発行いたしませんので大切に保管してください。

 **みのる化成株式会社**

〒709-0816 岡山県赤磐市下市388-1

保証規定

1. 保証期間内(お買上げ日より1年間)に正常なる使用状態において、万一故障した場合には、無償修理いたします。

(但し、ポンプ類・ネジ・コーキング部・しゅう(摺)動部・付属品等の消耗部品はお買上げ日より6ヶ月間とし、万一故障した場合は代替品の送付にて対応させていただきます。)

2. 次のような場合には、保証期間内でも適用を除外いたします。

(イ) 不当な修理や改造・変更が加えられ、これらが原因となった故障及び損傷。

- (ロ) 故意または過失・使用上の誤りによる場合。
- (ハ) お買上げ後の輸送・移動・落下による故障及び損傷。
- (ニ) 火災・地震・水害・塩害・ガス害・異常電圧・雷・その他天変地異などによる故障及び損傷。
- (ホ) 保証書の提示がない場合。
- (ヘ) 本保証書のお買上げ日及び販売店名の未記入、あるいは字句を書き換えられた場合。
- (ト) パッキンなどの消耗部品。

3. 本保証書は、日本国内においてのみ有効です。

This warranty is valid only in Japan.

修理年月日	修理内容	店検印

本機仕様

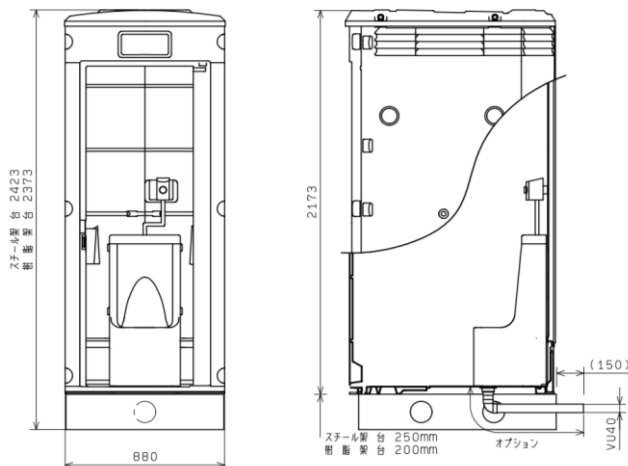

《M2》

材質 : 超高分子ポリエチレン
 成型方法 : ブロー成型
 外形寸法 : 幅 880mm
 : 奥行 1130mm
 : 高さ 2173mm(半組時)

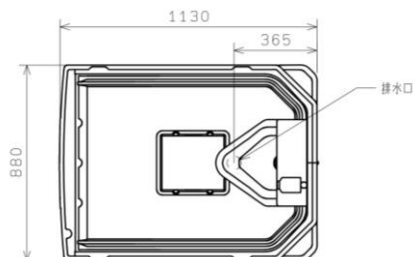

=memo=

minorukasei 化成株式会社

本社 〒709-0816 岡山県赤磐市下市388番地1
TEL. (086) 955-3419 FAX (086) 955-3135

<http://www.minorukasei.co.jp>

男子小用便器清掃手順

清潔にお使いいただくために、こまめに清掃してください。

**エコットトイレ簡易水洗と本水洗の小用便器には、臭いを戻さない『トラップ』がついています。
本説明書を必ず読んでゴミを流さないようにご使用下さい。**

① 便器本体… キズをつけないよう、
やわらかいスポンジで洗ってください。

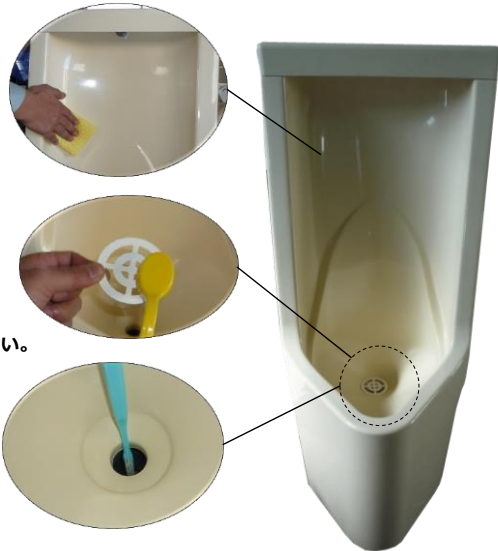

② 目皿… 便器から取外し、流水で大きなゴミを洗い流して下さい。
その後、歯ブラシ等で目皿の穴部を洗ってください。

※ 特に毛などはトラップに流れ込むと、早期につまり
を起こす原因となりますので、こまめに取り除いてください。

③ 便器排水口… 排水口の奥の方までブラシ等で洗ってください。

④ 排水トラップ部… 排水トラップのフタを外します。

大きな尿石は割り箸等で取り除きます。
細めのブラシまたは歯ブラシで、清掃してください。

※1



※1 の二重になっている配管の外側は特に念入りに奥まで清掃してください。

排水管の中の清掃は、布を巻いた割り箸でも代用できますが、
ネジ部の清掃はブラシをお使い下さい。



洗浄後は、トラップのフタをしっかりと締めてください。

定期的にパイプ用洗浄剤（パイプユニッシュ等）をお使いいただくと、尿石の付着予防に効果があります。

【注意】

- ★ 便器本体・排水管に傷をつけないよう、やわらかいスポンジ・ブラシをお使い下さい。
- ★ 酸性と塩素系の洗剤の組み合わせは有毒ガスが発生したりと危険です。
洗剤同士を混ぜないように気をつけてください。