

エコットイレM2
簡易水洗洋式
(YD85L)

組立・取扱説明書

お願い

このたびは、エコットイレM2 簡易水洗洋式をお買い上げいただきまして、誠にありがとうございます。当社では、この製品を安心してご使用いただけますよう細心の注意をはらって製作しておりますが、その取扱いを誤りますと思わぬ事故を引き起こすこともありますので、この組立・取扱説明書に従い、正しく組立いただき、ご使用されますようお願いいたします。

組立作業される方へ

この組立・取扱説明書は、エコットイレM2 簡易水洗洋式の組立・取扱いを行う方に必ずお渡しください。

使用上の注意 (必ずお守りください)

- 水タンクや便タンクへ消臭液を使用される際は、**必ずエコットイレ専用(純正品)をお使い下さい。**他製品を使用されますと、思わぬ不具合が発生するおそれがあります。
- 溶剤のきつい消臭液を使用されますと、ポンプの樹脂部分が破損して使用できなくなります。

1 はじめに

エコットイレM2 簡易水洗洋式(YD85ℓ)がお手元に届きましたら、すぐ下記の点について調べてください。
 万一、欠品・不良などがございましたら、お買い求め頂いた販売店までご連絡ください。

【付属品の確認】

- 1) 輸送中の事故で破損個所がないか、ネジ類や部品が緩んでないかどうか、確認してください。
- 2) 付属品がすべてそろっているか、確認してください。

		半組の場合	
付属品 …	便タンク	1セット	六角ボルト(SW付き) M8×45 4本
	YD水タンク(85ℓ)	1セット	平座金 8.5×30×t2.5 8枚
			ナット M8 4個
			ワンタッチペーパーホルダー 1セット
《別送品》 …	洋式便器・ポンプ (便器取付けボルト M8×40)	一式	十字穴トラスコネジ(5×35) 4本
		2本	ハンドルステイ 1個
			ブリースホースバンド 1個
			ソケットパッキン 1個
			ホースソケット 1個
			トラスタッピング(4×12) 3個
			床フランジ取付けトラスタッピングネジ M4×25 4本
			ホースクリップ 1個
			塩ビパイプ 1個
			ドレンパッキン 1個
		ドレンキャップ(黒) 1個	
		ポンプハンドルセット 1セット	

※ポンプ固定ビス4本は使用しません

ASSY

《直送品》

(みのる化成より発送いたします)

便座



《別送品》

(ロンシール社より直送されます)
※便座は梱包されておりません

陶器便器



タンクASSY

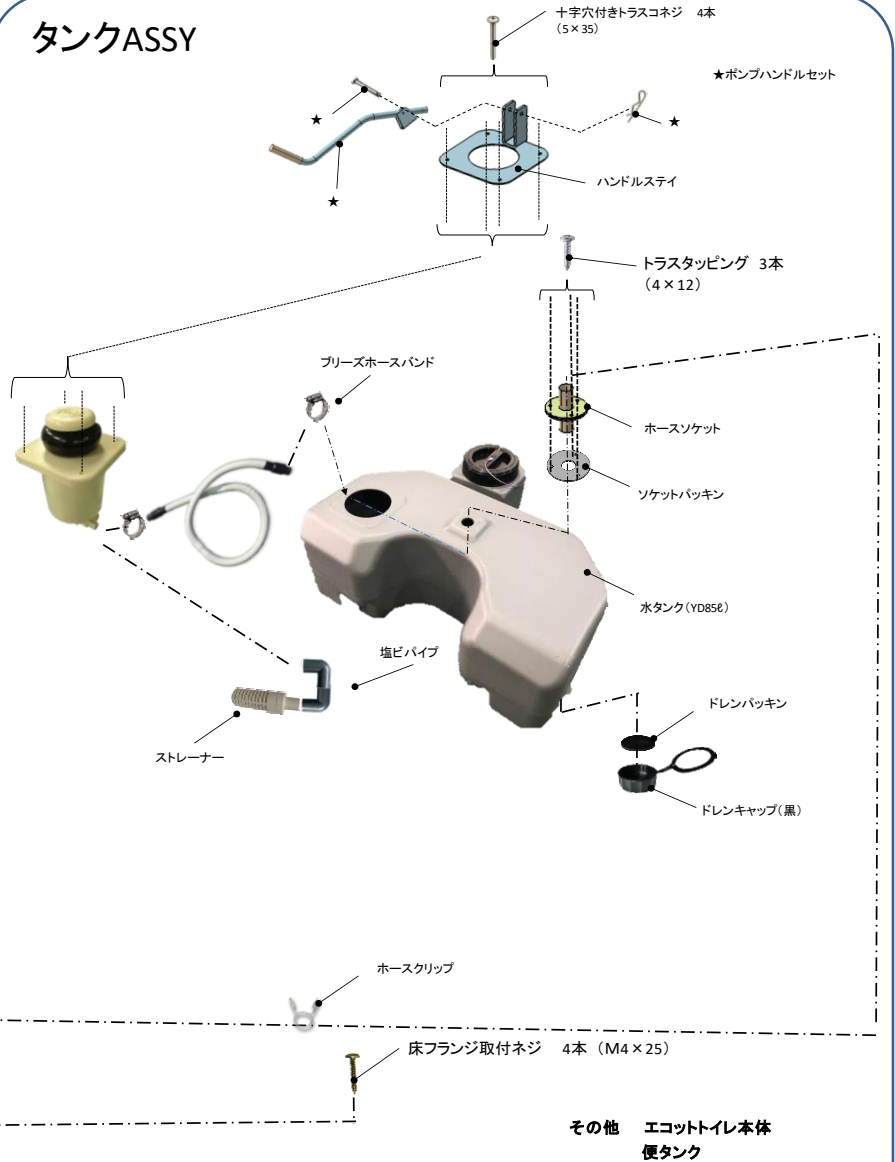

※注意

床フランジを取り付ける際、ロンシール社直送の付属ネジは使用しません。

みのる化成発送の床フランジ取付ネジ(M4×25)をお使い下さい。

床フランジを取り付ける際、フラットデッキの下側に少しネジ部が出ますので、取扱いには十分お気を付け下さい。

2 取付・加工について(半組の場合)

A)

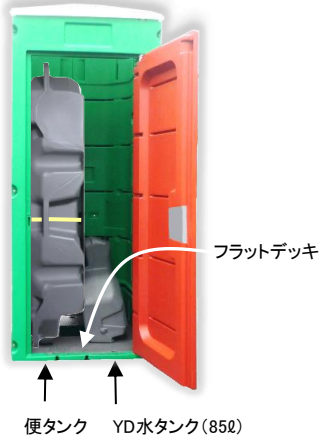

① 写真Aのように半組されていますので、室内から便タンクとYD水タンク(85ℓ)を取り出してください。



便タンク



水タンク(YD85ℓ)

B)

② 建屋を便タンクの上に乗せ、組み立てをします。

便タンク取付 : M8×45のボルトへ平座金を入れて、上(サイドパネル)から差し込みフラットデッキ→便タンクを通して平座金を取り付け、ナットで締めつけます。(4ヶ所)

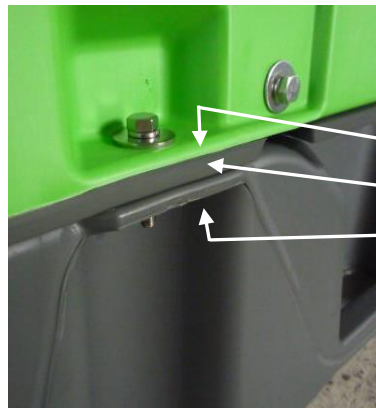

サイドパネル
フラットデッキ
便タンク

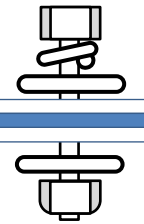

ボルト(M8×45)SW付き
平座金(8.5×30×t2.5)
平座金(8.5×30×t2.5)
ナット M8

C)



②フラットデッキの丸穴に床フランジを差し込み、みのる化成発送の床フランジ取付けネジで4か所を締めつけます。

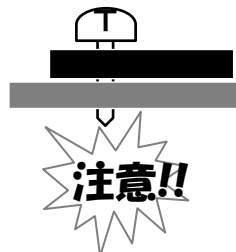

注意!!

トラスタッピンネジ

床フランジ
フラットデッキ

みのる化成発送 床フランジ取付けネジ

トラスタッピンネジ M4×25

床フランジを取り付ける際、フラットデッキの下側に少しネジ部が出ますので、取扱いには十分お気を付け下さい

D)

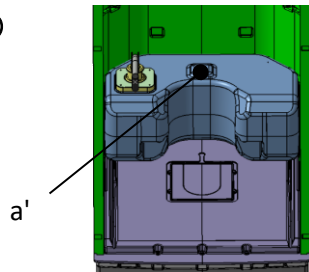

④ 写真DのようにYD水タンク(85ℓ)を室内へ差し込みセットします。

ポンプハンドルセットをハンドルステイに付属の★軸と★スナップピンを使用して、取り付ける

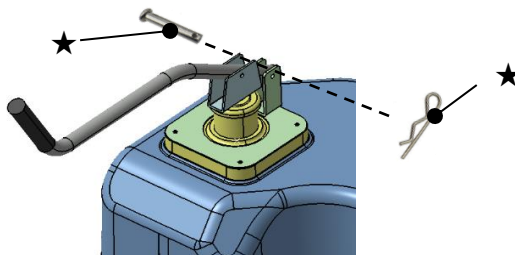

E)

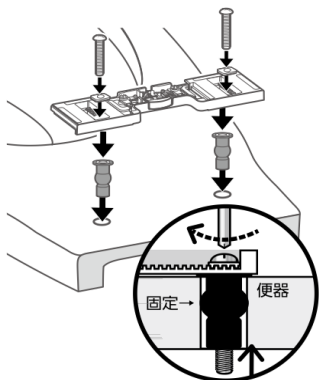

⑤ 図Eのように便座取付用のベースプレートを取り付けます
このときボルトと固定板は便器側の一番端(写真)の位置

ベースプレートへ便座をセットします

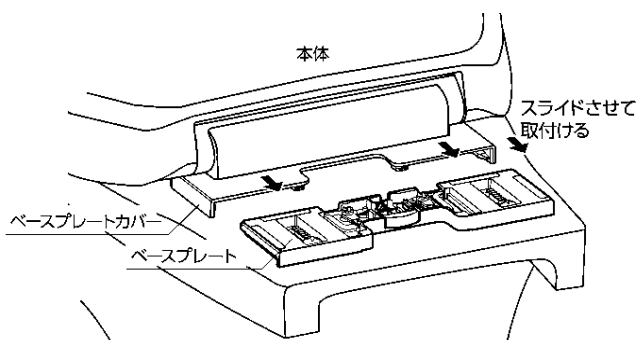

F)

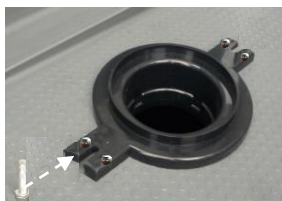

⑥ 床フランジの便器取付け穴に沿うように便器取付けボルトをはめ込みます。

ロンシール直送 便器取付けボルト

六角ボルト M8×40



⑦ はめ込んだボルトを便器側面の穴に通し、洋式便器を取り付けます。

⑧ パッキン(白)→平座金→ナットの順で洋式便器を固定し、キャップをはめます。

⑨ 洋式便器のホースをYDタンク(85ℓ)のa'に連結してください

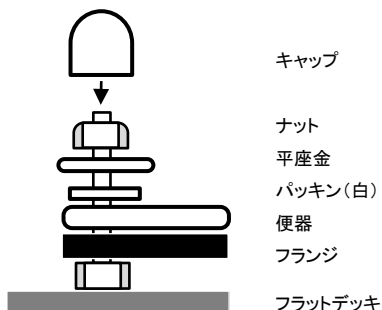

【ペーパーホルダー取付位置】



洋式の場合は、aまたはb いづれかに取付けをしてください。

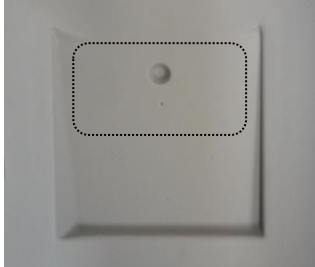

取付け位置に丸い凹みがあります。
その凹みが隠れる位置にペーパーホルダーをセットし
付属のネジで3か所をとめてください。

**注) 取付け位置が下すぎますと、ネジがサイドパネルを貫通する
おそれがありますので、丸い凹みを基準にしてください。**

3 ドアの着脱について



警告

着脱ドアの取扱いの際には、必ず軍手もしくは手袋を着用して作業をしてください。
特に、バネの抜き差しの際にケガをするおそれがあります。



【取り外し方】

A)



ドアを開けるとドアフレームの内側にドアクローザーのバネが差してあります。写真A)



B)



室内に入り、ドアを閉めます。

- ① バネを手前に引き出すようにしてドアフレームから外します。
補助を行いながら、ゆっくりと押し上げてバネを抜いてください。

！注意！ 写真は分かりやすいように素手で行っておりますが、実際は必ず軍手
もしくは手袋を着用の上、作業をしていただきますようお願いいたします。

バネの巻きが強いため、慣れるまでは十分注意して作業をしてください。



バネが外せたらドアを外します。

- ② トイレ本体と垂直になるようドアを開けて、写真C)のようにドアの室内側を持ち、上へ押し上げると、ドア支柱(下)が抜けます。そのまま、ドアフレーム下部穴から外側へ逃しドアを下げるとフレームから取外せます。

上から見た図

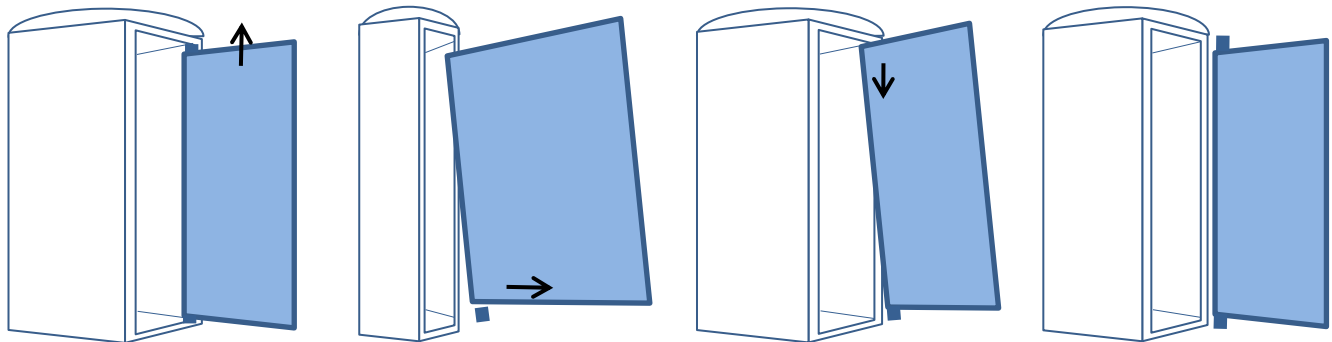
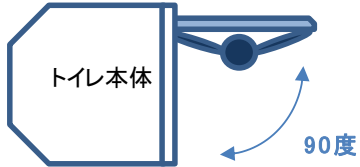

ドアを上へ持ち上げる ▶ ドア支柱下をフレーム下部穴から外す ▶ ドア支柱上をフレーム上部穴から外す ▶ 取り外し完了

【取り付け方】

取り外し方とは反対の作業になります。



- ① ドアの室内側の左右を持ち、トイレ本体に対し垂直にして、ドアフレーム

上部穴へドア支柱(上)を差し込みます。

- ② ドア支柱下をフレーム下部穴に差し込みます。その際フレーム下部穴の位置を確認しながら行ってください。写真D)

上から見た図

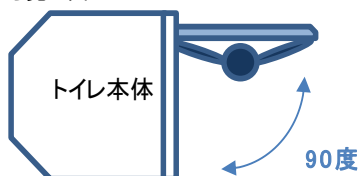

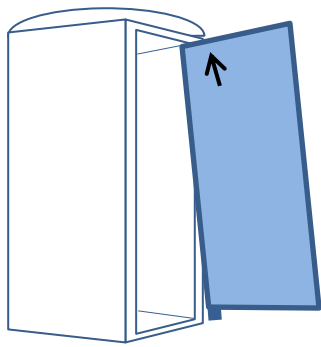

ドア支柱上をフレーム上部穴へ差し込む ▶

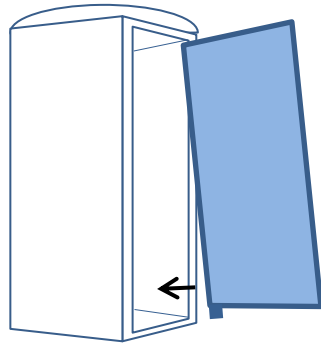

ドア支柱下をフレーム下部穴に差し込む ▶

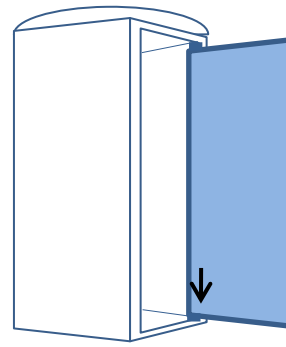

取り付け完了

E)

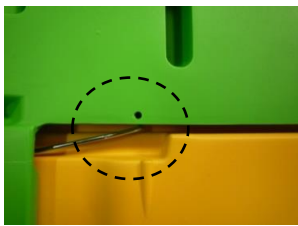

室内に入り、ドアを締めます。

③ バネをドアフレームの内側の穴にしっかりと差し込みます。

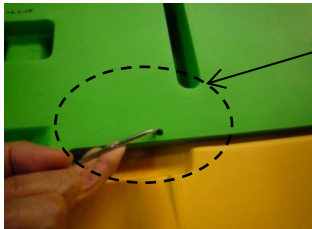

差し込む際、バネで指を挟まないようにご注意ください。

！注意！ 写真は分かりやすいように素手で行っておりますが、実際は必ず軍手もしくは手袋を着用の上、作業をしていただきますようお願いいたします。

バネの巻きが強いのので、慣れるまでは十分注意して作業をしてください。

4

取扱いについて

●積み込み

①必ずタンク内をチェックしてください。

- * YD水タンク内に水が残っている時には、ドレンから排水してください。
- * 便タンク内に汚物が残っている時には、完全に汲み取ってください。

②屋根にセットされているアイボルトもしくは側面吊金具を利用して

積み込み作業を行ってください。

- *ワイヤー等で2点を吊り上げる場合、フックが中心に来るようセットしてください。

《注意》フックの位置が片寄りたり、ワイヤーが極端に短い場合本品の破損につながりますので、ご注意ください。

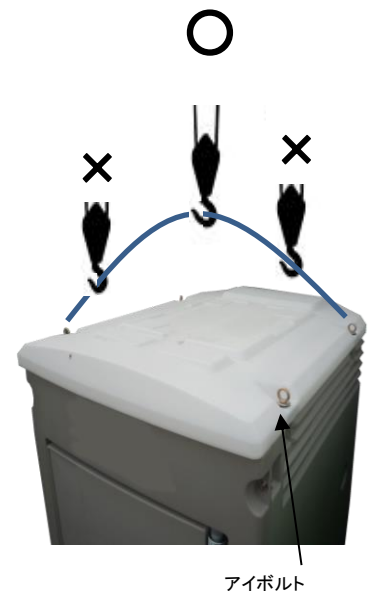

アイボルト

●運搬・設置

①本製品は可搬型簡易トイレとして製造されています。

本品は容易に運搬・設置することができますが、運搬・設置の際には本品が転倒しない様に固定に必要な処置を施してください。

ドアノブ略図

その際に

- *ロープ・ワイヤーを張り過ぎると、本体が変形するおそれがあるのでご注意ください。
- *運送中はドアが開くことの無い様に、ドアノブ上部の穴にマイナスドライバーを差し込んで右に回し、ロックしてください。



②アイボルトを使用し積み降ろしされる場合は、クレーン運転有資格者方が行い本品を垂直に吊り上げ、安全に移動させてください。

③積み降ろし作業時は、作業員以外近づかないでください。

④設置は出来るだけ平坦な場所に設置してください。

⑤屋根にセットされているアイボルトを利用して本品を固定してください。

なお、ロープ・ワイヤー等を張り過ぎて本品を破損させないようにご注意ください

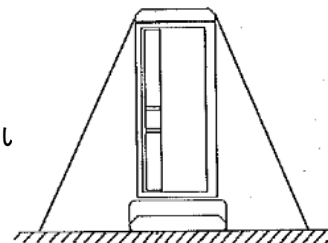

●保管

①保管場所に注意し、ドアをロックしてください。

②転倒防止措置を行ってください。

●オプション品について

各オプション品につきましては、添付の取扱説明書にてご確認ください。

●その他

- * 室内照明は20kw以下の電球をご使用ください。また、かばんや紐・布等をかけての使用はおやめください。
- * 本製品を廃棄処分される際は、専門業者に委託してください。
- * 水が凍結する冬場には水タンクの給水口から熱湯を注いでいただきますと、すぐに使用出来るようになります。
- * 水タンク内の水が凍っている状態では、汲み上げポンプのペダルを踏んでも動かないことがあります。その状態で無理にペダルを踏むなどした場合、ポンプ・ペダルの破損につながります。

5 注意事項

1.エコットトイレ取付用途以外に使用しないでください。

2.安全に留意してご使用頂きますよう、お願いいたします。

その他、お買い上げの製品について不明な点がございましたら、ご遠慮なくお問い合わせください。

本品は、改良のため仕様を予告なく変更することがあります。

安全にご使用いただくために、必ずお守りください。

	着脱ドアは、日常点検を行ってください。 異常が見られましたらご使用を中止し、新しいものと交換してください。	
--	----------------------------------------------------------	--

警告 	<p>着脱ドアのエコットトイレを移動する場合、必ずドアロックを締めてください。 運搬の際、万が一衝撃等が加わりますとドアが外れ、思わぬケガや事故につながるおそれがあります。</p> <p>【ロックの仕方】</p> <p>マイナスドライバーを表示窓下の穴へ差し込み、左へ回します。</p>	
--------	-----------------------------------------------------------------------------------------------------------------------------------------------------	--

保証書

名称	機番			
保証期間	1年間			
お買上日	平成	年	月	日
お客様	ご住所			
	〒	TEL		
	ご芳名			様

販売店	住所		
	店名	印	
	TEL		

この製品は、厳密なる品質管理および検査を経てお届けしたものです。

お客様の正常なご使用状況で、万一故障した場合には、保証規定の記載内容により、お買上げの販売店が修理いたします。

* 修理は、お買上げの販売店に必ず保証書をご提示の上、ご依頼ください。

* 本保証書は、再発行いたしませんので大切に保管してください。

 **みのる化成株式会社**

〒709-0816 岡山県赤磐市下市388-1

保証規定

- 保証期間内(お買上げ日より1年間)に正常なる使用状態において、万一故障した場合には、無償修理いたします。
(但し、ポンプ類・ネジ・コーキング部・しゅう(摺)動部・付属品等の消耗部品はお買上げ日より6ヶ月間とし、万一故障した場合は代替品の送付にて対応させていただきます。)
- 次のような場合には、保証期間内でも適用を除外いたします。
(イ) 不当な修理や改造・変更が加えられ、これらが原因となった故障及び損傷。

- 故意または過失・使用上の誤りによる場合。
- お買上げ後の輸送・移動・落下による故障及び損傷。
- 火災・地震・水害・塩害・ガス害・異常電圧・雷・その他天変地異などによる故障及び損傷。
- 保証書の提示がない場合。
- 本保証書のお買上げ日及び販売店名の未記入、あるいは字句を書き換えられた場合。
- パッキンなどの消耗部品。

- 本保証書は、日本国内においてのみ有効です。

This warranty is valid only in Japan.

修理年月日	修理内容	店検印

本機仕様

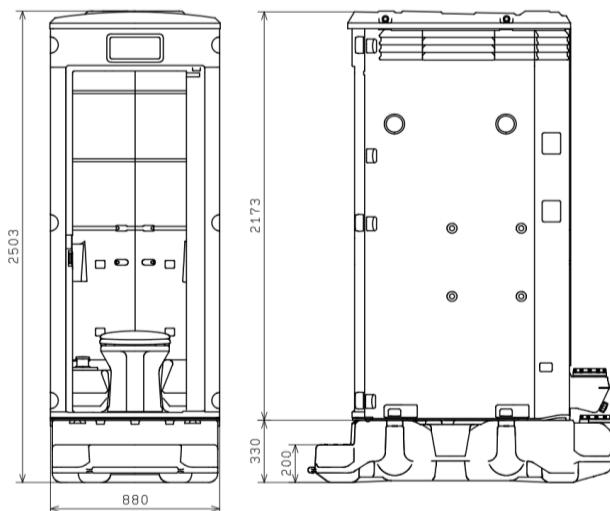

YD水タンク : 容量 40ℓ
(洋式・男子小用 水タンク)
便タンク : 容量300ℓ
材質 : 超高分子ポリエチレン
成型方法 : ブロー成型
外形寸法 : 幅880mm
: 奥行1580mm
: 高さ2503mm

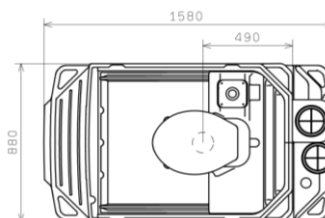

【MEMO】

minorukasei 化成株式会社

本社 〒709-0816 岡山県赤磐市下市388番地1
TEL.(086) 955-3429 FAX (086) 955-3135

<http://www.minorukasei.co.jp>